

	NOTICE DE MONTAGE		
	ESCALIER POUR TRIBUNE 4 RANGEES, 2 PERSONNES		
	RÉF. PRODUIT	S35641	UNITE
			
DESCRIPTIF			
Structure en acier Plastifié			
CONFORME			
Norme Européenne NF EN 13200-1/ 13200-7			
TEMPS DE MONTAGE			
Le temps de montage de la tribune est estimé à 85 minutes, à 2 personnes.			
ENTRETIEN DU MATERIEL			
<p>Le matériel doit être entretenu régulièrement par son propriétaire. Il est conseillé pour un bon usage de :</p> <ul style="list-style-type: none"> - Vérifier toutes les semaines le bon serrage de la visserie. - Effectuer les reprises de peinture aux endroits qui seraient susceptibles d'avoir des impacts en utilisant une peinture de teinte spécifiée par la société Sodex international. - Toute pièce abimée doit être impérativement remplacée par une pièce détachée spécifique à ce produit et exclusivement référencée par la société Sodex international. - Procéder au nettoyage de l'équipement en utilisant du produit vaisselle, de rincer à l'eau claire et d'utiliser un chiffon doux pour sécher. <p>Il est conseillé d'effectuer ce nettoyage 1 à 2 fois par an voir plus fréquemment en fonction des conditions environnementales (environnement salin,...).</p>			
GARANTIE			
<p>Ce produit est garanti 1 an, pièces et main d'œuvre. Toute réserve quant à l'état du matériel livré doit être effectuée dans le délai légal à partir de la réception des colis. Sont exclus de la garantie :</p> <ul style="list-style-type: none"> - Toute détérioration lors de l'acheminement. - Toute détérioration du matériel due à une utilisation autre que celle pour laquelle il a été conçu. - Toute détérioration due à un défaut ou un mauvais entretien du produit. - Tout défaut non déclaré dans le délai légal. - Toute détérioration due à un montage non conforme à la présente notice de pose. 			

MONTAGE

OUTILLAGE NECESSAIRE AU MONTAGE NON FOURNI

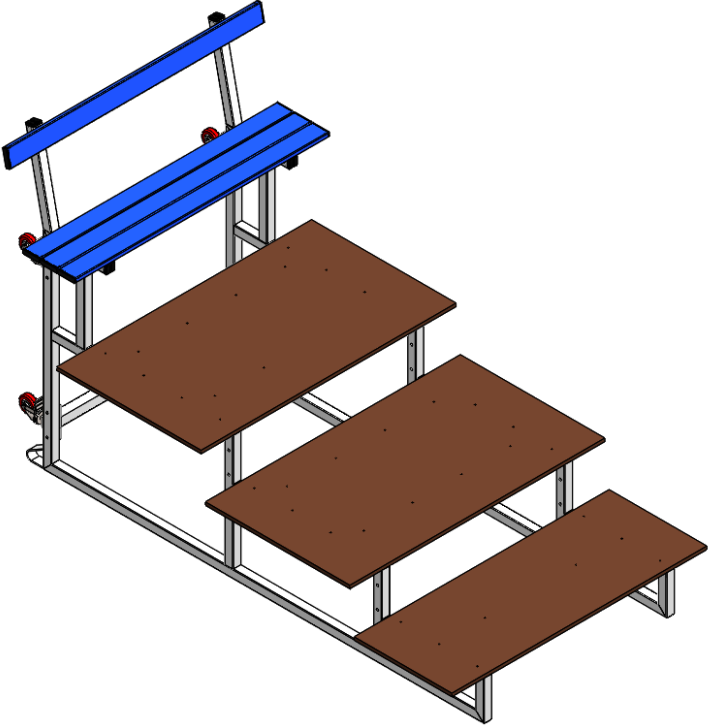

Clé à molette 10mm



Clé à molette 13mm



Perceuse



Ø 11 mm



Ø 5 mm

ELEMENTS FOURNIS



x24

Vis BC M8x60



x48

Rondelles BC 8



x8

Rondelles BC 6

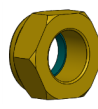

x24

Ecrous frein BC M8



x8

Ecrous frein BC M6



x6

Eclisses M6x60



x2

Eclisses M6x25



x8

Embouts 20x80



x41

Vis autotaraudeuse M5x40

1-ASSEMBLAGE DES BARRES DE LIAISON

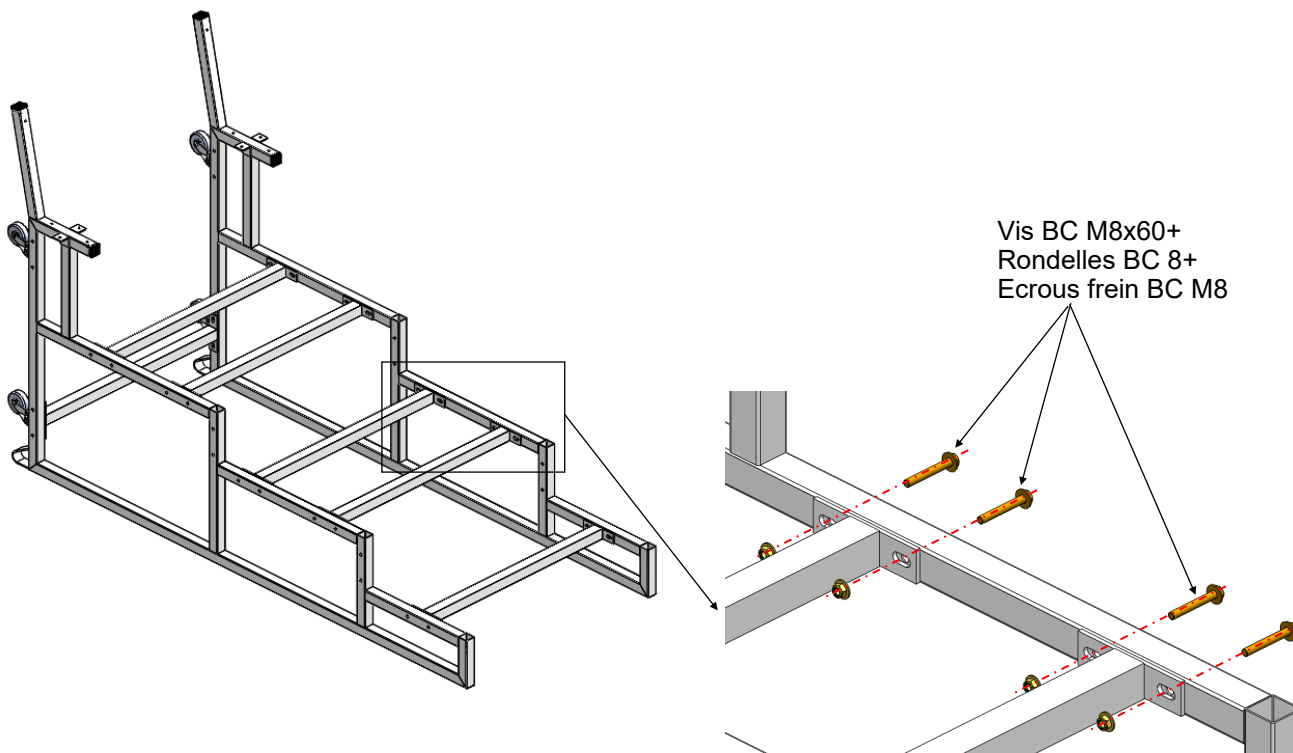

ELEMENTS NECESSAIRES



x24

Vis BC M8x60



x48

Rondelles BC 8

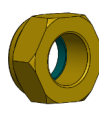

x24

Ecrous frein BC M8

MONTAGE

2- ASSEMBLAGE DES ECLISSES + EMBOUTS SUR LES LISSES ALU

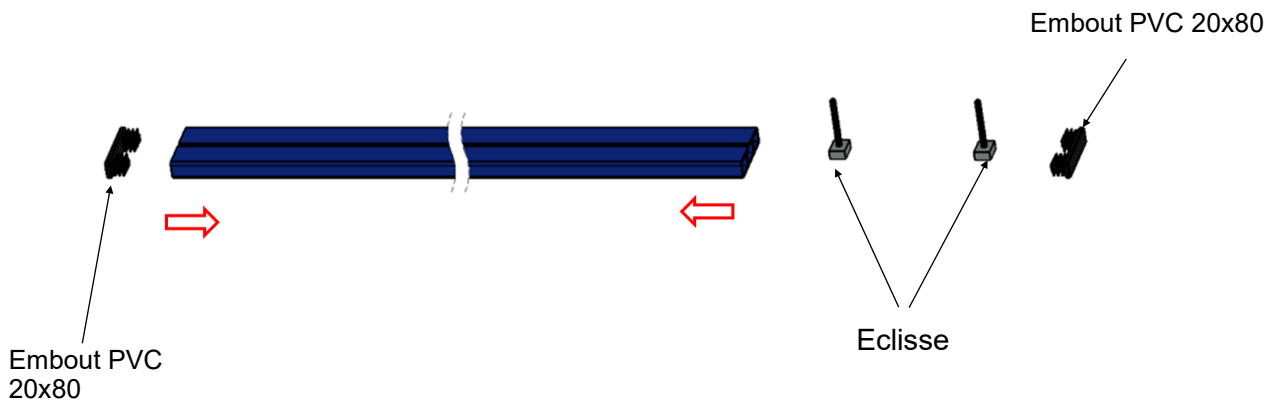

Utiliser les M6x60 pour la fixation des lisses extérieures et les M6x25 pour la fixation de la lisse du milieu (voir étape 3).

ELEMENTS NECESSAIRES

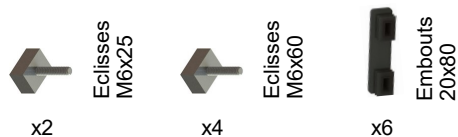

3-ASSEMBLAGE DES ASSISES

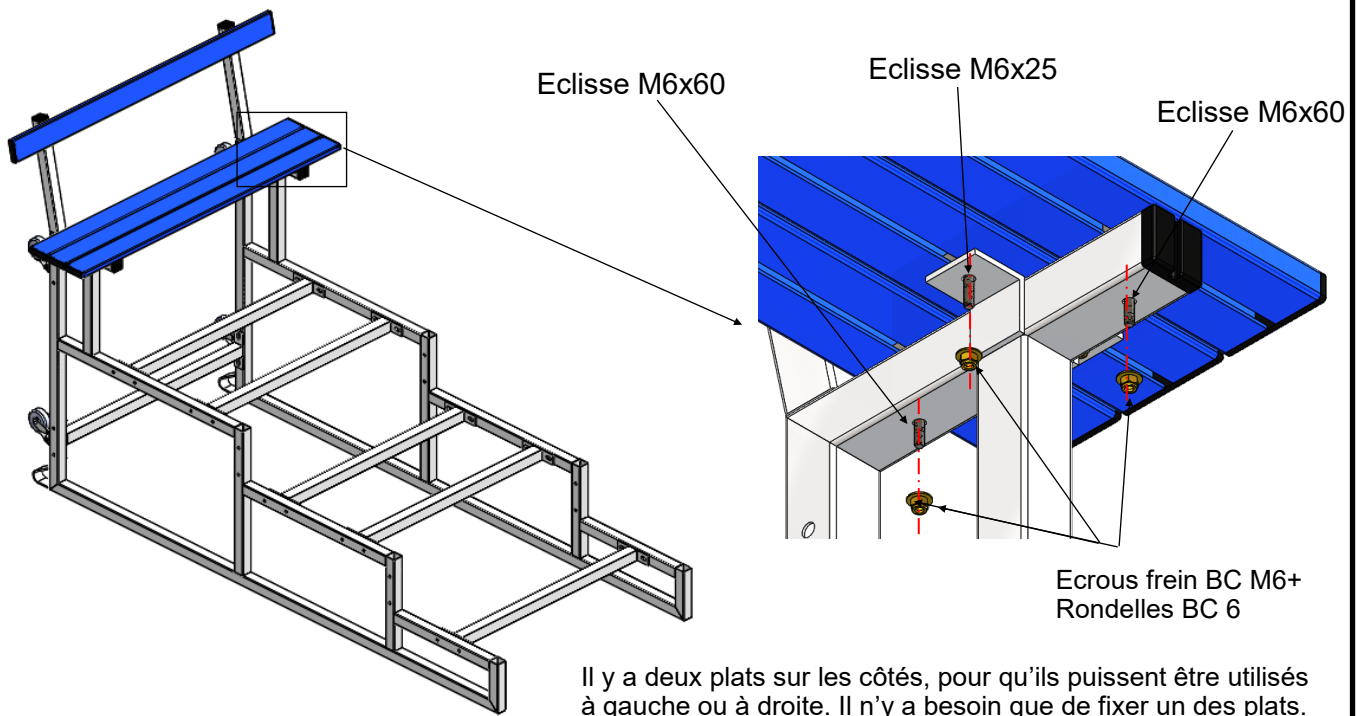

ELEMENTS NECESSAIRES

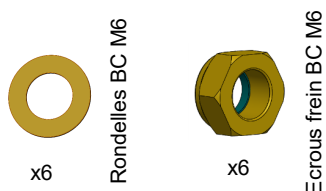

MONTAGE

4-ASSEMBLAGE DU DOSSIER

ÉTAPE 1

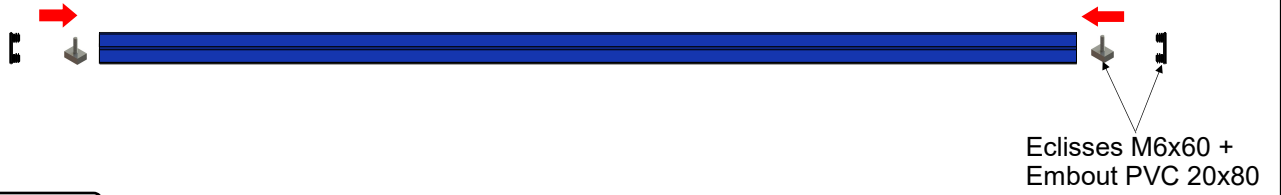

ÉTAPE 2

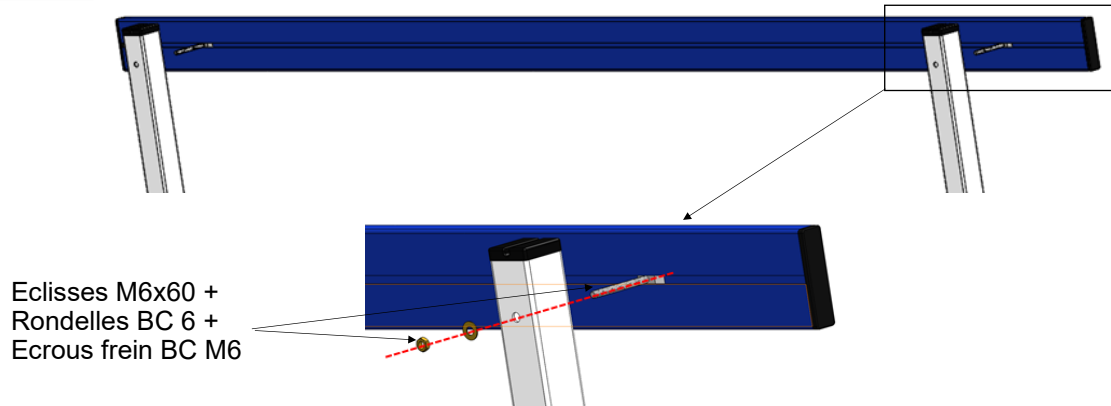

ELEMENTS NECESSAIRES



x2

Rondelles BC 6

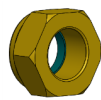

x2

Ecrus frein BC M6

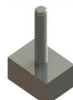

x2

Eclisses
M6x60



x2

Embout PVC
20x80

MONTAGE

5-FIXATION DES PLAQUES EN BOIS (x2)

ETAPE 1

Localisez l'emplacement des fixations, de manière à vous retrouver au dessus de la structure métallique (entraxe des fixations recommandé : 180÷230mm)

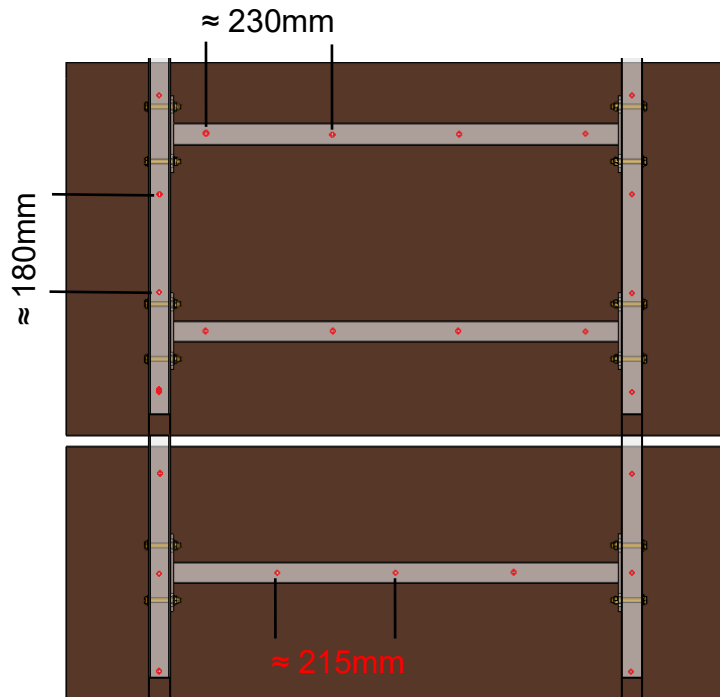

ETAPE 2

Effectuez un pré perçage du bois et de la structure métallique avec une **mèche de 5mm**.

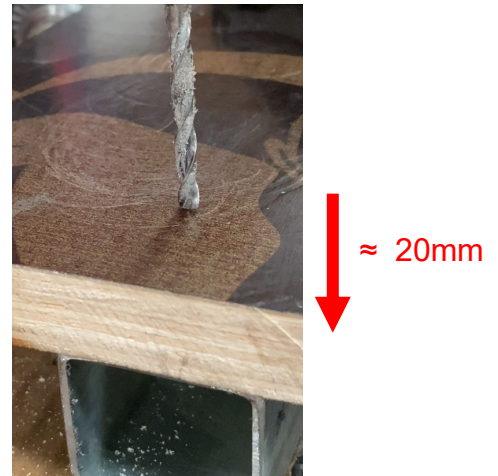

ETAPE 3

Agrandissez légèrement (quelques millimètres) la partie haute de l'empreinte avec une **mèche de 11mm** afin de créer le logement de la tête de la vis.



ETAPE 4

Fixer la vis auto taraudeuse.



ELEMENTS NECESSAIRES



Vis autotaraudeuse M5x40

Quantités selon dimensions des plaques

LISTE DE COLISAGE



ESCALIER POUR TRIBUNE 4 RANGS, 2 PERSONNES

RÉF. PRODUIT



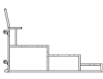
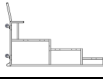
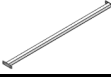
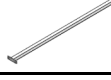

S35641 Indice M

UNITE

NOMENCLATURE DES COLIS

N° Colis	Ref	Indice	Désignation	Description	Quantité	Mode d'emballage	Poids (kg)	Dim. (mm)
A1	S35641-01	G	Côté		1	Bulles plastique + carton 2 couches	20	2800x1400x100
A2	S35641-01	G	Côté		1	Bulles plastique + carton 2 couches	20	2800x1400x100
A3	S35631-02	E	Barres de liaison 920mm		3	Bulles plastique + carton 2 couches	6.9	850x150x150
A4	S35631-02	E	Barres de liaison 920mm		3	Bulles plastique + carton 2 couches	6.9	850x150x150
A5	NDB30B (1.19)	B	Barre alu 20x80, lg 1190mm		4	Bulles plastique + carton 2 couches	12.5	1220x110x100
A6	S35631-03 + S35631-04	C	Plancher 1200x680x15 + plancher 1200x460x15		2 + 1	Bulles plastique + carton 2 couches	22	1220x700x60
A7	S35641-09	M	Colis accessoires			Carton 5 couches	1	

ACCESSOIRES MIS DANS SACHET

N° Colis	Ref	Désignation	Description	Qté	Remarque
A7	BTBH0860 + LTBA081915 + TTBD08	Vis BC M8x60 + Rondelles BC 8 + Ecrous frein BC M8		24 + 48 + 24	Fixation des barres de liaison
A7	NN2080	Embouts plastiques		8	A fixer sur les lisses
A7	ECLIS0660 + LTBA061910 + TTBD06	Eclisses M6x60 + Rondelles BC 6 + Ecrous frein BC M6		6 + 6 + 6	Fixation des lisses au cadre
A7	ECLIS0625 + LTBA061910 + TTBD06	Eclisses M6x25 + Rondelles BC 6 + Ecrous frein BC M6		2 + 2 + 2	Fixation des lisses à l'équerre
A7	VTBF0540	Vis autotaraudeuses M5x40		41	Fixation des planchers

VISA SERVICE EMBALLAGE

DATE :

LISTE DE COLISAGE

ESCALIER POUR TRIBUNE 4 RANGS, 2 PERSONNES

RÉF. PRODUIT

S35641 Indice M

UNITE

ACCESSOIRES PRE-MONTES

N° Colis	Ref	Désignation	Description	Qté	Remarque
A1 + A2	NNV40	Embouts avec rainure 40x40		4	
A1 + A2	TC03	Caoutchouc ep.3mm		2	
A1 + A2	BXN07525K	Roues pivotantes D75		4	
A1 + A2	LTBA122325 + TTBC12	Rondelles BC 12 + Ecrus BC M12		4 + 4	
A1	NHKD3580P	Etiquette de conformité		1	Coller sur la face avant côté tribune à 200mm du sol avant mise en carton, une étiquette par tribune. Puis faire un trou dans le carton à la position de l'étiquette.

VISA SERVICE EMBALLAGE

DATE :